

AS-TOP WASH 0,5

Příklad dispozice nadzemní části technologie ČOV

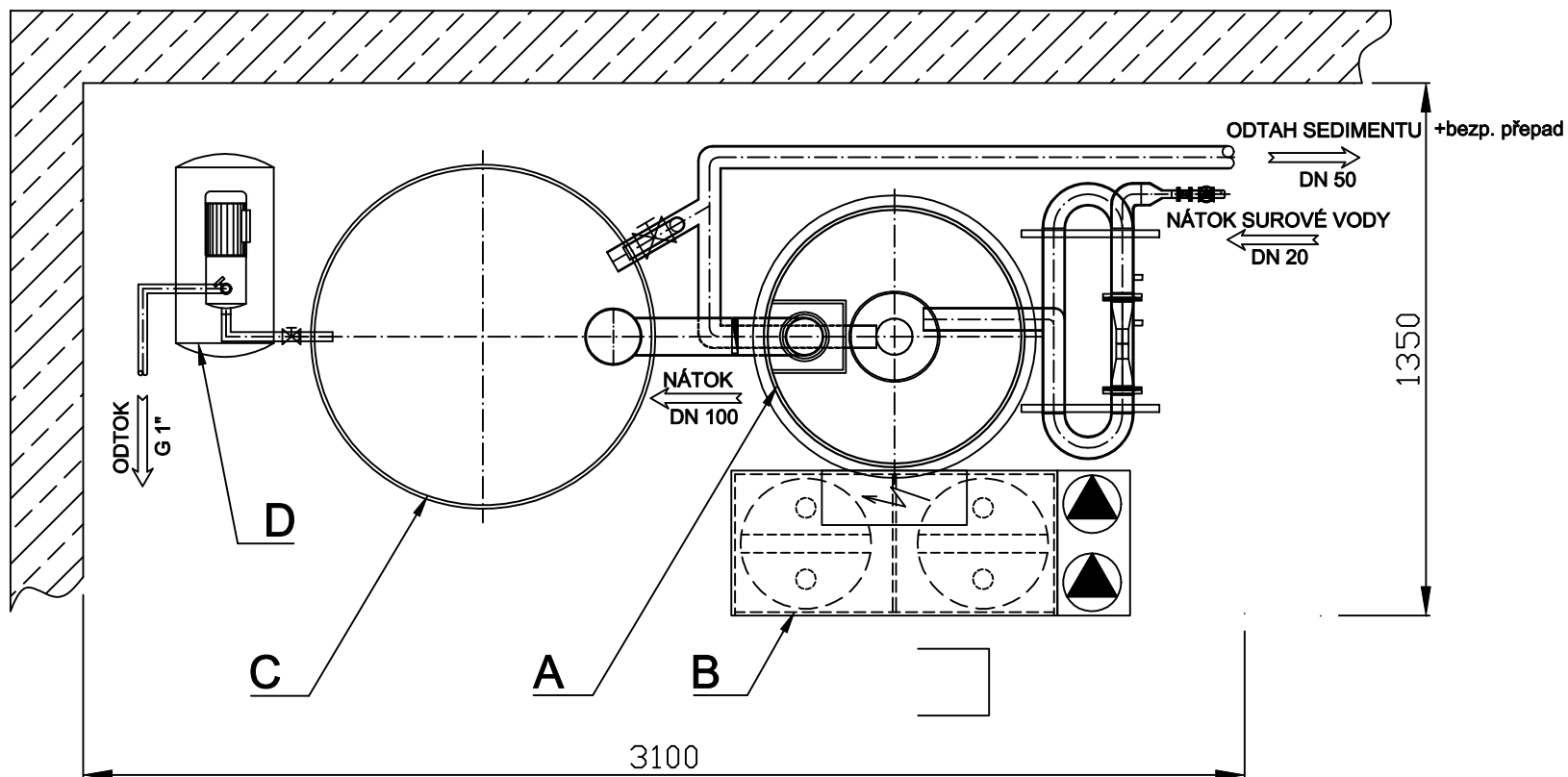

LEGENDA:

zn.	Název	Rozměr [mm]
A	SEPARAČNÍ NÁDRŽ	Ø700 x 2100
B	SKLAD CHEMIKÁLIÍ	900 x 400
C	AKUMULAČNÍ NÁDRŽ	Ø950 x 1500
D	AT STANICE	cca 600 x 400 x 600